

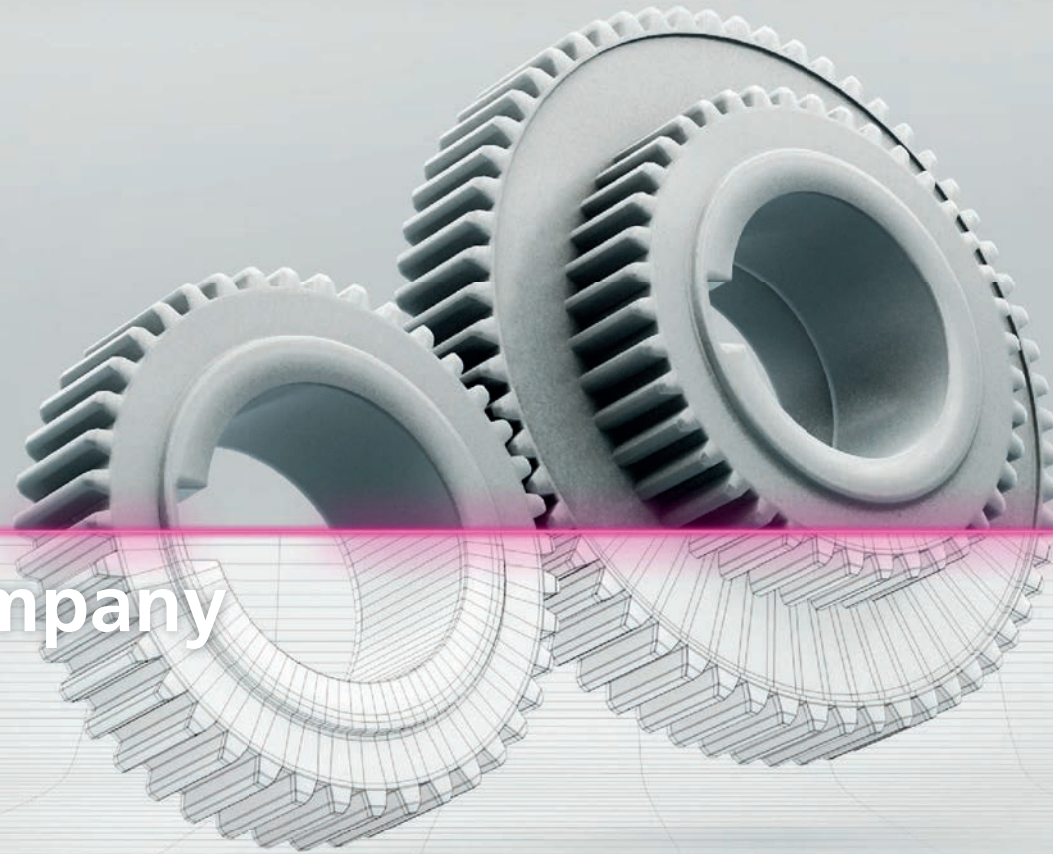

WESTCAM

The Know-WOW Company



Know-how trifft Wow-Effekt

Begeisternd und lösungsstark – so denken wir und so arbeiten wir auch. Denn die WESTCAM Gruppe steht für Top-Technologielösungen von Persönlichkeiten, die fachlich wie menschlich gut drauf sind.

Bei uns erwarten Sie Spezialisten ihres Fachs, die durch den täglichen Umgang mit unseren Produkten bis ins Kleinste vertraut und gleichzeitig mit Weitblick hungrig auf die Lösungen von morgen sind. Immer mit dem Anspruch, für unsere Kunden und mit unseren Partnern möglichst durchgängig, übergreifend und effizient zu arbeiten.

Mit diesem Selbstverständnis schaffen wir seit beinahe drei Jahrzehnten starke Lösungen, langfristige Beziehungen und eben immer wieder eine gute Portion „WOW“.

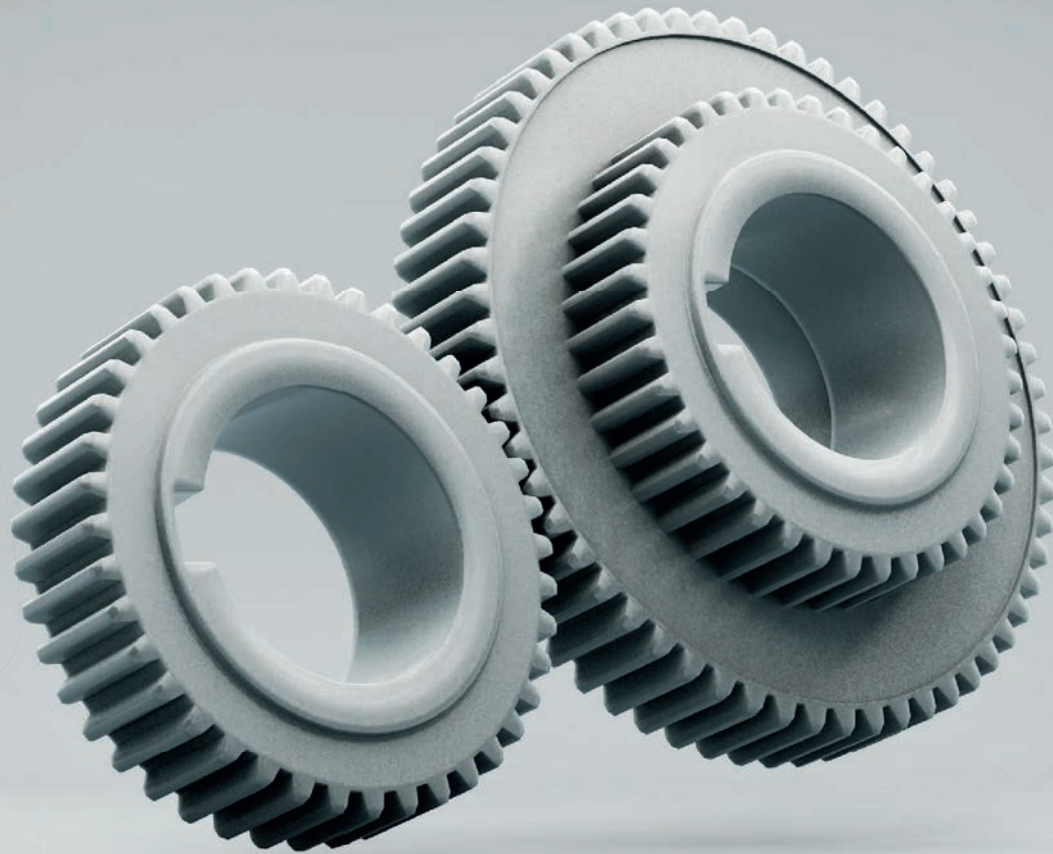

WESTCAM

WESTCAM

WESTCAM

WESTCAM

WESTCAM



3 UNTERNEHMEN – EIN CREDO

Begeisternd lösungsstarke Technologien

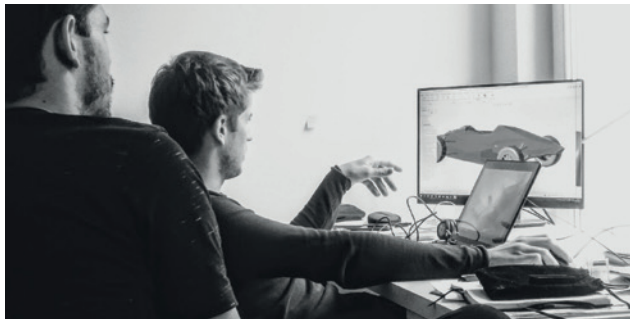

WESTCAM Datentechnik

Die WESTCAM Datentechnik unterstützt seit über 29 Jahren Unternehmen, die innovative Produkte entwickeln und fertigen. Wir sind Gesamtlöser, Anwender und Innovator zur Realisierung einer durchgängigen digitalen Prozesskette – ganz nach Ihren Bedürfnissen. Von der Idee, dem Design und Prototypen über die Konstruktion, Simulation und Fertigung bis hin zur Qualitätssicherung. Wir sind Prozess-Optimierer, Outsourcing-Partner und Praktiker. In ganz Österreich gut vertreten und damit stets in Ihrer Nähe.

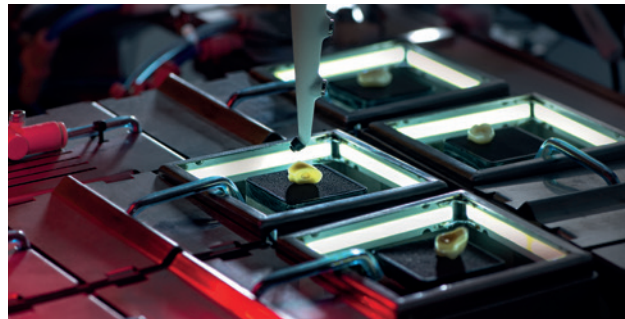

WESTCAM Technologies

In WESTCAM Technologies vereinen sich drei erfolgreiche Business-Units. Wir sind einerseits Anbieter für individualisierte Automatisierungsanlagen. Andererseits überzeugen wir im Dentalbereich mit umfassender Technologie- und Prozesskompetenz, gepaart mit medizinischem Fachwissen. Und letztlich können für Sie wir mit unserem Bildverarbeitungssystem zur Risserkennung (BVS-R) Prüfprozesse beobachten, Rissfortschritte erkennen und beobachten und die Ergebnisse für Sie umfassend dokumentieren.

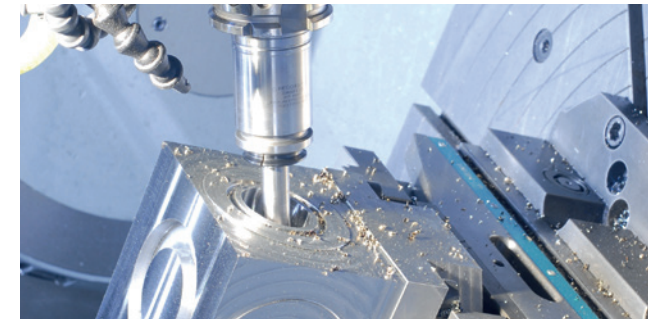

WESTCAM Czech

Begeisterung kennt keine Grenzen. Und WESTCAM auch nicht. Denn auch in Tschechien und der Slowakei vertrauen innovative Unternehmen unserem Know-how. Der Fokus unserer Niederlassung in Tschechien liegt auf optimierten Fertigungsabläufen. Vor allem die leistungsstarken CAD- und CAM-Systeme unserer Kollegen in Tábor sorgen selbst über den lokalen Markt hinaus für die Entwicklung maßgeschneiderter Produkte. Natürlich kombiniert mit der Beratung und Expertise internationaler Profis.

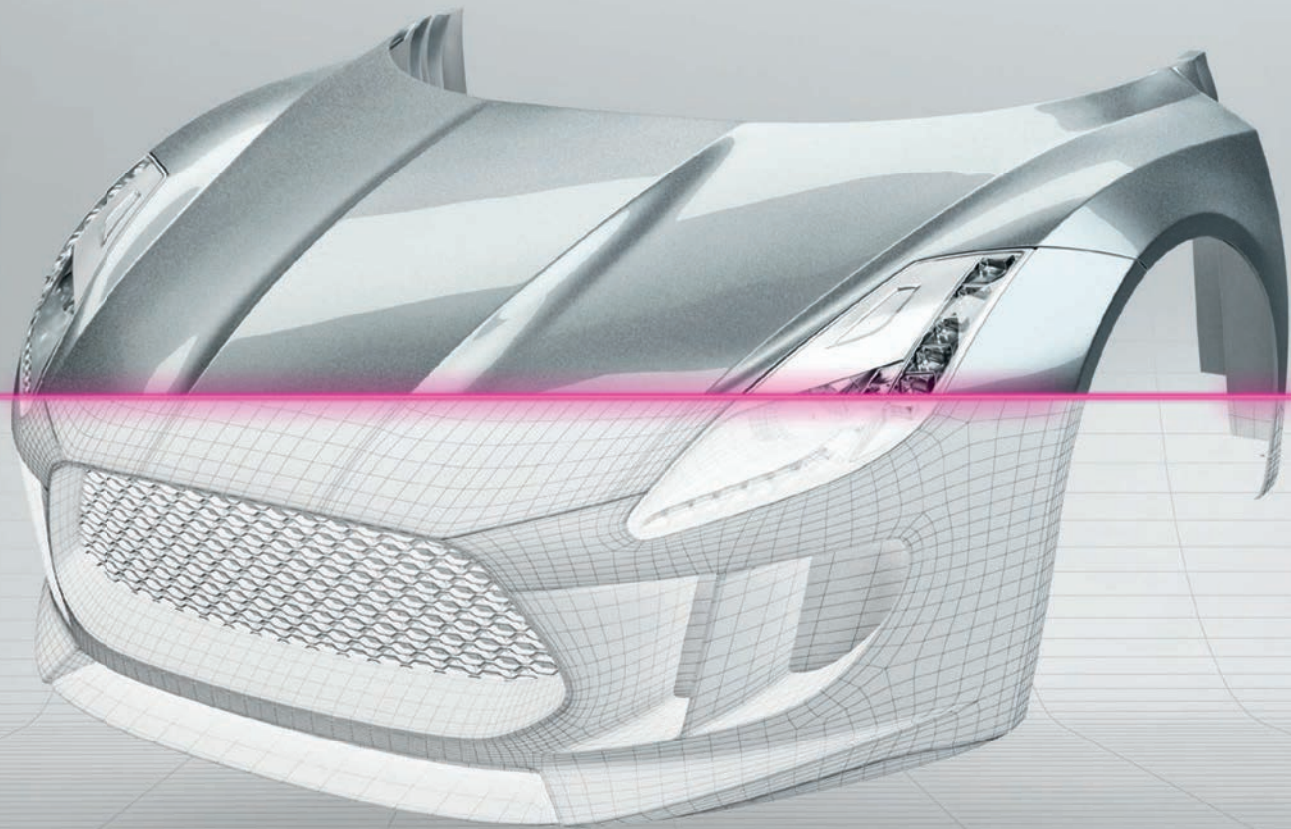

EINGEBUNGEN ZUM ANFASSEN

3D-Design & Modellierung

3D-Design und digitale haptische Modellierung

Schon seit unserer Gründung beschäftigen wir bei WESTCAM uns mit 3D-Design und Konstruktion. Von einfachen Tools zur schnellen digitalen Veranschaulichung am Bildschirm bis hin zu High End-Systemen für höchste Oberflächen- und Produktionsstandards.



Geomagic Freeform

Geomagic Freeform ist eine vielseitig verwendbare Designplattform, mit deren Hilfe Sie komplexe, skulpturale, produktionsreife 3D-Modelle erstellen und diese im Handumdrehen für den 3D-Druck oder für den Formen- und Werkzeugbau vorbereiten können.

Mit diesem Tool stehen Ihnen völlig neue Möglichkeiten des Designs offen, indem Sie skulptierte Formen mit bewährten

Arbeitsabläufen aus der Produktion kombinieren. Geomagic Freeform vereint die Möglichkeiten eines CAD-Systems mit den Freiheiten der Netzmodellierung. Haptische Eingabegeräte geben dem Benutzer zusätzlich ein taktiles Feedback und eine genaue dreidimensionale Positionierung, mit der sich Modelle durch Ziehen, Drücken, Schnitzen, Kneten und Glätten gestalten lassen. Sie können die Daten von Freeform auch dazu verwenden, Gussformen für die schnelle und genaue Erstellung von Feigussteilen 3D zu drucken. Von der Medizintechnik, über Konsumgüter bis zur Spielzeugfertigung ist hier alles möglich – sogar das Unmögliche.

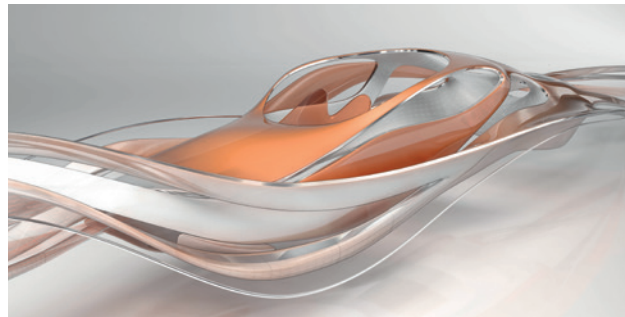

Autodesk® – Alias

Die Industriedesignsoftware Alias® enthält Tools zur Skizzen-erstellung, Konzeptmodellierung, Flächengestaltung und Visualisierung für das Industrie-, Produkt- und Automobildesign. Durch einen kontinuierlichen Workflow von der

Konzeption bis hin zur Produktion bietet die Alias-Software branchenführende Oberflächenkapazitäten.

All das unterstützt durch Best-in-Class Skizzen-, Modellierungs- und Visualisierungswerkzeuge. Diese helfen Ihnen, innovative und überzeugende Designs schneller Wirklichkeit werden zu lassen. Dabei steht das Design während des gesamten Prozesses an erster Stelle. Als Teil der Autodesk-Lösung für Digital Prototyping macht es die Software Designern nicht nur leicht, Skizzenkonzepte, 3D-Konzeptmodelle und detaillierte Designs schnell zu entwickeln, sondern sie auch zu iterieren und Class-A produktionsfertige Oberflächen an Engineering zu liefern. Damit stellen Sie sicher, dass ästhetische wie funktionale Anforderungen quasi per Knopfdruck erfüllt werden.

Unser WOW für Sie

- Konzeptmodelle
- Visualisierung
- Class-A Flächen
- Komplexe 3D-Modelle
- 3D-Texturing

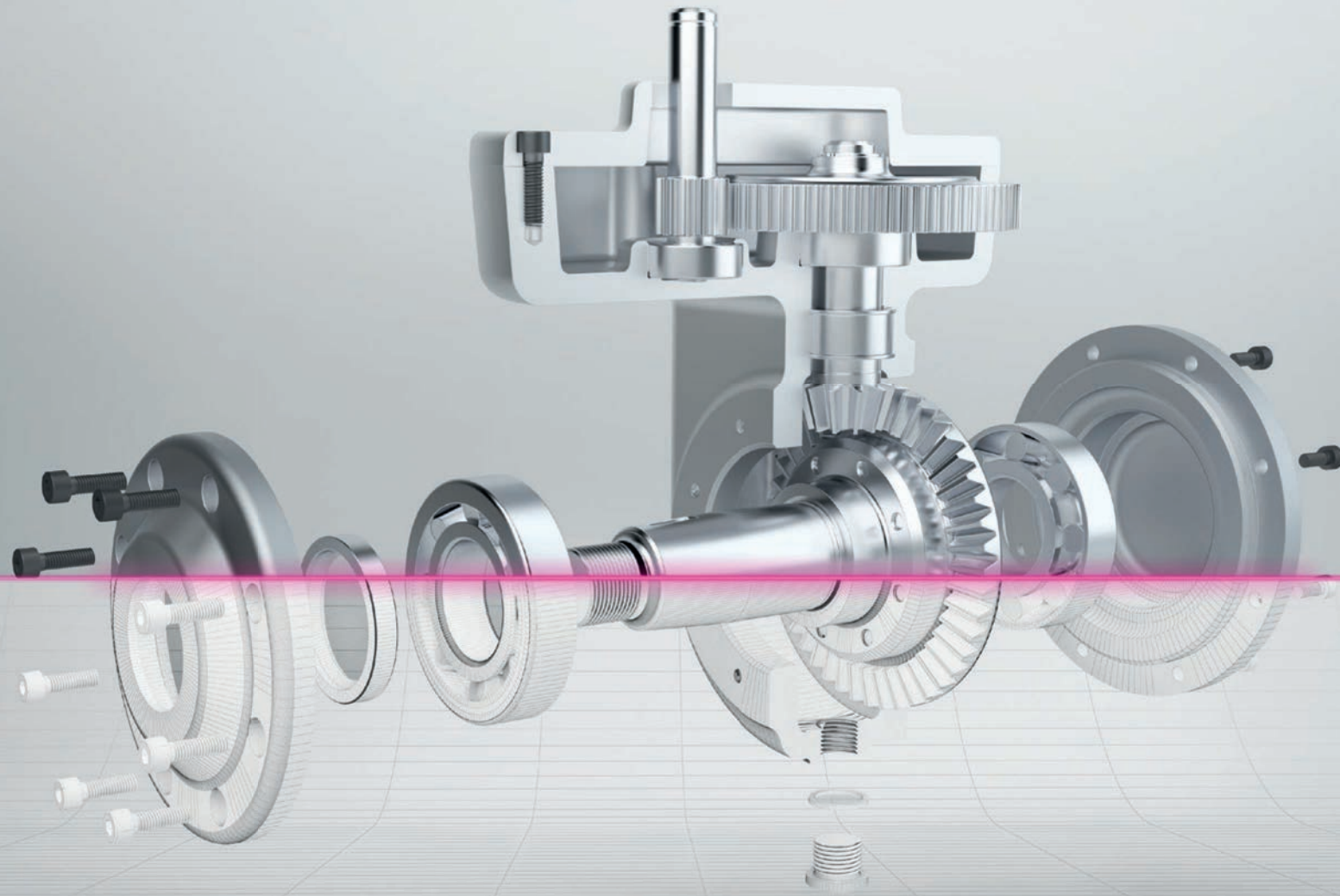

PRODUKTIVITÄT IN EINER NEUEN DIMENSION

CAD – Computer Aided Design

Wir machen es Ihnen leicht, noch besser zu werden

Maßgeschneiderte Produkte, kurze Entwicklungszeiten, Datenverwaltungslösungen für die maximale Ausschöpfung ... im heutigen globalen Wettbewerb brauchen Fertigungsunternehmen leistungsstarke Lösungen, die exakt auf ihre Anforderungen zugeschnitten sind. Genau dabei können wir Ihnen zur Seite stehen. Denn WESTCAM ist langjähriger Autodesk® Gold Partner – natürlich mit umfangreichem Know-how in der Implementierung und Nutzung von CAD-Systemen und zertifiziert für diese Kompetenzfelder:

- Product Design & Manufacturing
- Architecture, Engineering & Construction
- Advanced Materials Analysis

Eine Lösung für alle Anforderungen

Mit dem integrierten Portfolio von Autodesk® Konstruktions- und Datenverwaltungstools können Sie 2D- und 3D-Konstruktionsdaten erzeugen, verwalten und gemeinsam nutzen.

Autodesk® bietet Ihnen Einzelsoftware-Lösungen für Konstruktion, Planung und Design. Die Autodesk®-Industry Collections kombinieren mehrere Autodesk®-Anwendungen zu Komplettlösungen für spezifische Anforderungen. Mit diesen Collections profitieren Sie von Arbeitsabläufen, die von Funktionsumfang bis Kompatibilität auf Ihren individuellen Bedarf zugeschnitten sind.

Die Product Design Collection basiert auf den vertrauten Konstruktions-, Planungs- und Visualisierungslösungen von Autodesk®. Der CAD-Allrounder bietet aber auch für Architekten und Planungsunternehmen eine umfassende Softwarelösung, die mit einer Kombination aus CAD- und BIM-Werkzeugen die Planung, Visualisierung, Simulation und Ausführung im Hochbau optimiert. Überzeugende Visualisierungen, integrierte Simulation und Analysen für noch hochwertigere Polierpläne und bessere Steuerung der Projektergebnisse.



Unser WOW für Sie

- Expertise seit über 29 Jahren – Autodesk® Gold-Partner
- Von der Praxis – für die Praxis
- Begleitung beim Finden der idealen Lösung
- CAD-Schulungen in unseren 3 Schulungszentren
- Starkes Support-Team

Füllzeit
[s]

2.118

1.588

1.059

0.5294

0.0000

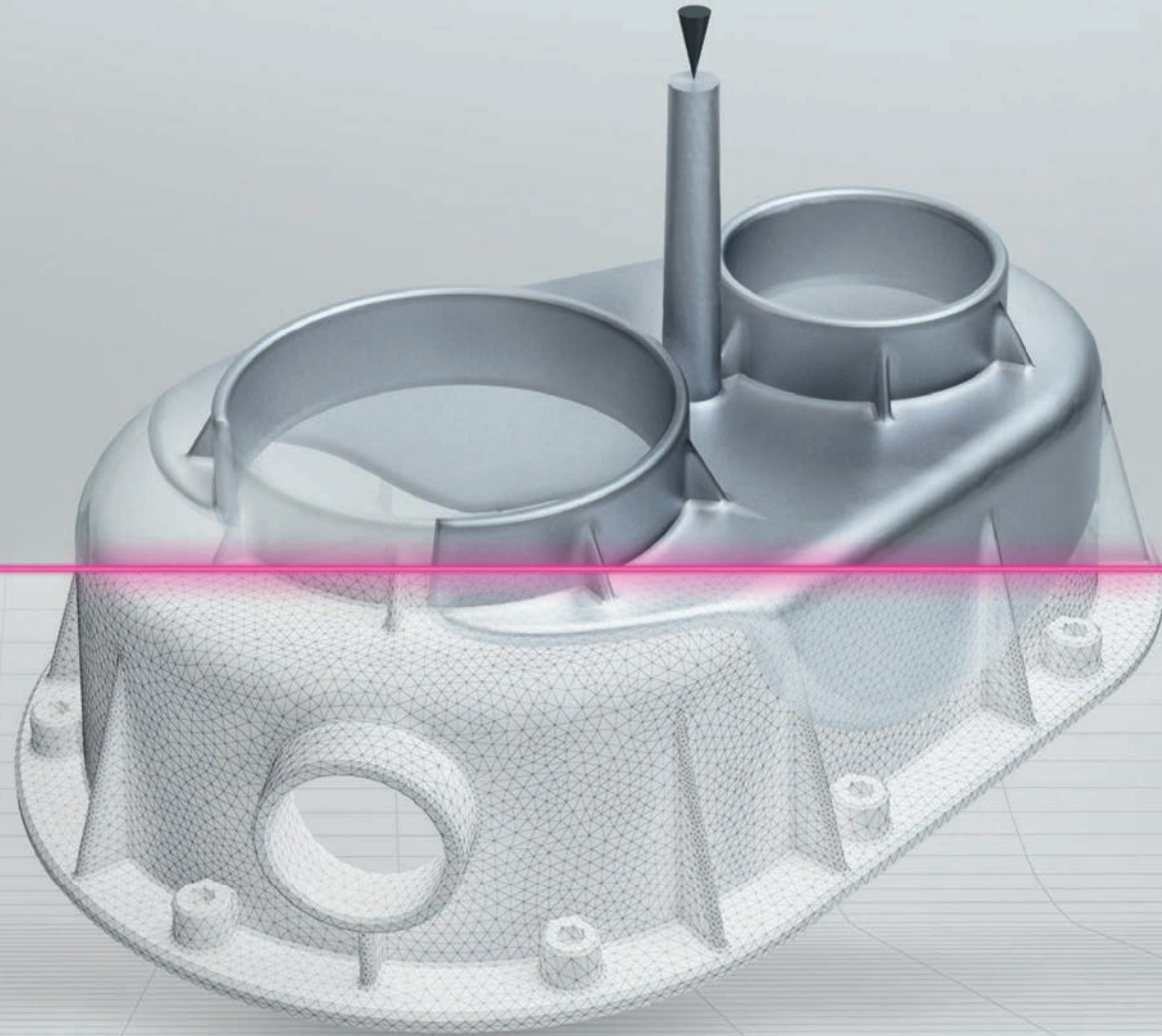

GEPRÜFT AUF HERZ UND NIEREN

Erfolgsfaktor Simulation

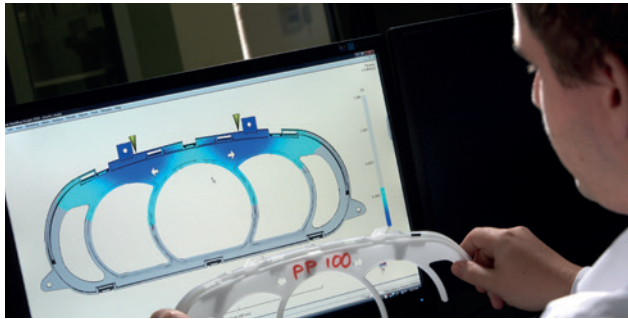

Optimieren, validieren, gratulieren

Besonders in der frühen Phase einer Produktentwicklung werden viele wichtige Entscheidungen getroffen, die sich direkt auf Entwicklungsdauer und -kosten auswirken – und die auch die Qualität der Produkte beeinflussen.

Darum brauchen Konstrukteure schon ab diesem Zeitpunkt Werkzeuge und Funktionen, die sie bei der Entwicklung des perfekten Produktes unterstützen. Eine schnelle Beurteilung von Konstruktionen und rasche Bauteiländerungen werden so ermöglicht.

Autodesk® bietet mit seinen Lösungen für die Spritzgussimulation, die Strömungsanalyse und die mechanische bzw. thermische Simulation Produkte, die Ihnen genau diese Unterstützung liefern. Speziell in der Spritzgussimulation bietet Autodesk® mit Moldflow das führende Produkt an.

Denn Moldflow lässt Sie alle Möglichkeiten bereits vor der Fertigung simulieren, validieren und so die Ergebnisse optimieren. Und das von der Bauteilentwicklung bis hin zur Werkzeugkonstruktion. Alles, damit Sie bei Produktionsstart nur Gratulationen zu hören bekommen.

Durch unser langjähriges Praxis Know-how in der Werkzeugkonstruktion und -fertigung sowie in der Spritzgussimulation können wir Sie in jeder Phase Ihrer Produktentwicklung unterstützen. Wir betreuen Sie gerne bei der Implementierung der Software, bei Anwendungsfragen und natürlich auch mit Dienstleistungsberechnungen.

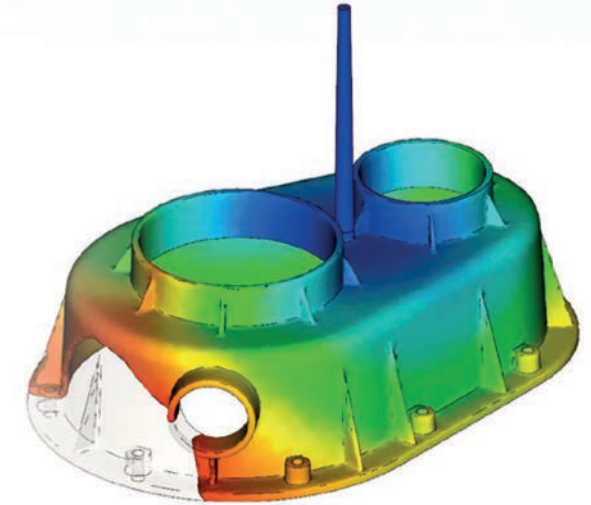
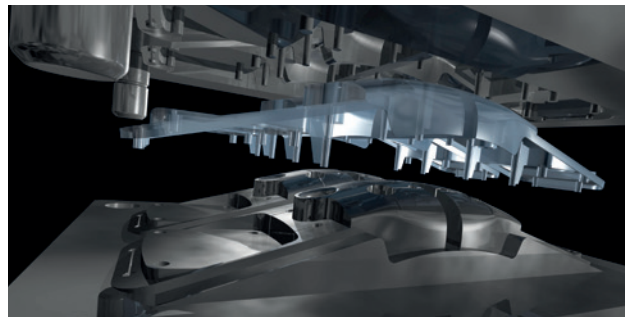

Unser WOW für Sie

- Langjährige Erfahrung
- Marktführende Lösungen
- Umfassende Betreuung

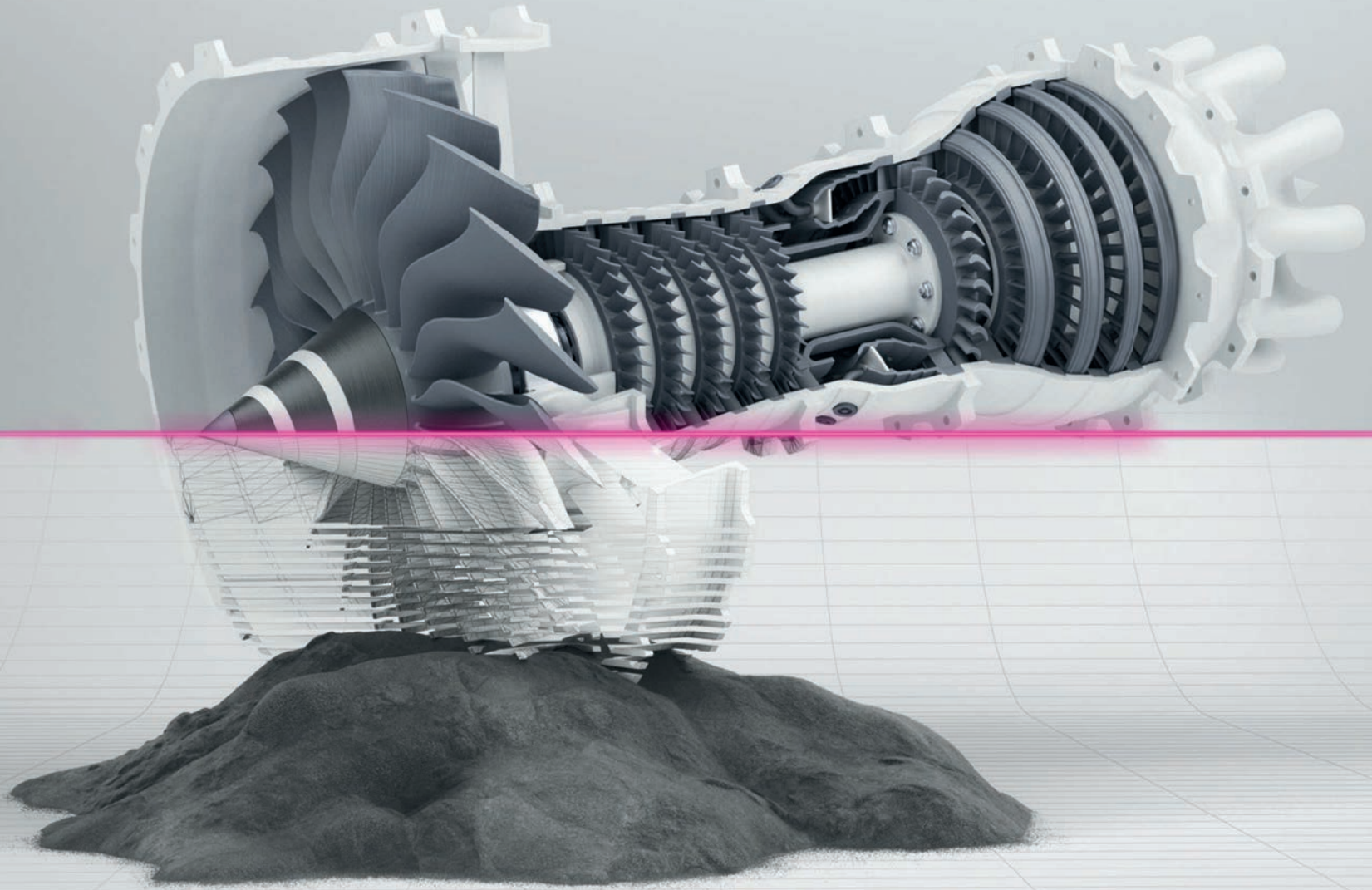

WIR FORMEN DIE ZUKUNFT

3D-Druck

Rapid Prototyping

3D-Druck ist schon längst Alltag geworden – von Hörgeräten und Zahnersatz bis zur Parkbremse eines Rolls-Royce kommt vieles aus dem 3D-Drucker. Mit dem Know-WOW von WESTCAM setzen Sie auf mehr als 19 Jahre Erfahrung im Bereich digitale Fertigung und 3D-Printing.

3D-Druck Metall

Filigrane Strukturen, hohe Oberflächenqualität, unterschiedliche Bauteilgrößen und Materialien und Einzel- bis Serienproduktion. Die umfangreiche Produktpalette der Concept Laser Serie bietet garantiert auch für Ihre Anforderungen die passende Lösung. Von Maschinen mit kompaktem, modularem Aufbau bis zur weltweit größten Metall-Laserschmelzanlage zur Herstellung von großen Funktionsbauteilen und Prototypen.

3D-Druck Kunststoff

EnvisionTEC ist mit ihrer bahnbrechenden DLP-Drucktechnologie ein weltweit führender Anbieter von professionellen 3D-Drucklösungen. Die Premium-3D-Drucker bedienen eine Vielzahl von medizinischen, professionellen und industriellen Märkten und werden für Präzision, Oberflächenqualität, Funktionalität und Geschwindigkeit geschätzt. Erleben Sie den Unterschied von wirklich professionellen 3D-Druckern, indem Sie uns ein Test-Teil Ihrer Wahl drucken lassen.



Funktionsbauteile aus dem 3D-Drucker

Mit dem innovativen High Speed Sintering (HSS) Verfahren von voxeljet können Design- und Funktionsbauteile besonders flexibel gedruckt werden. Es kommen Materialien wie TPU, PA12, PP, EVA, u.a. zum Einsatz.

Vielseitigkeit und Flexibilität: das bietet das HSS-Verfahren. Deshalb ist es perfekt geeignet für die Herstellung voll funktionsfähiger Prototypen: von Gehäusen, über Schuhsohlen, Schnallen, verschiedene Musterteile bis zu Mock-Ups. Auch in Innenräumen von Autos oder bei Produktverpackungen lassen sich High Speed Sintering Produkte vielseitig anwenden.

Die richtige 3D-Druck-Software

Materialise-Software bietet eine Palette an Softwarewerkzeugen, mit denen Ihr 3D-Druckprozess effizienter verwaltet und gesteuert wird. Auf diese Weise werden die höchsten Standards anspruchsvoller Branchen erfüllt. Vertrauen Sie unseren Software-Lösungen für 3D-Druck, um das volle Potenzial für Ihr Unternehmen auszuschöpfen.



Unser WOW für Sie

- Unterstützung bei der Auswahl des passenden Verfahrens für Ihren Anwendungsfall
- Vertrieb von professionellen 3D-Druckern, 3D-Drucksoftware & Verbrauchsmaterialien
- Fortlaufende Wartung und Service
- Drucken und Modellieren Ihrer Bauteile

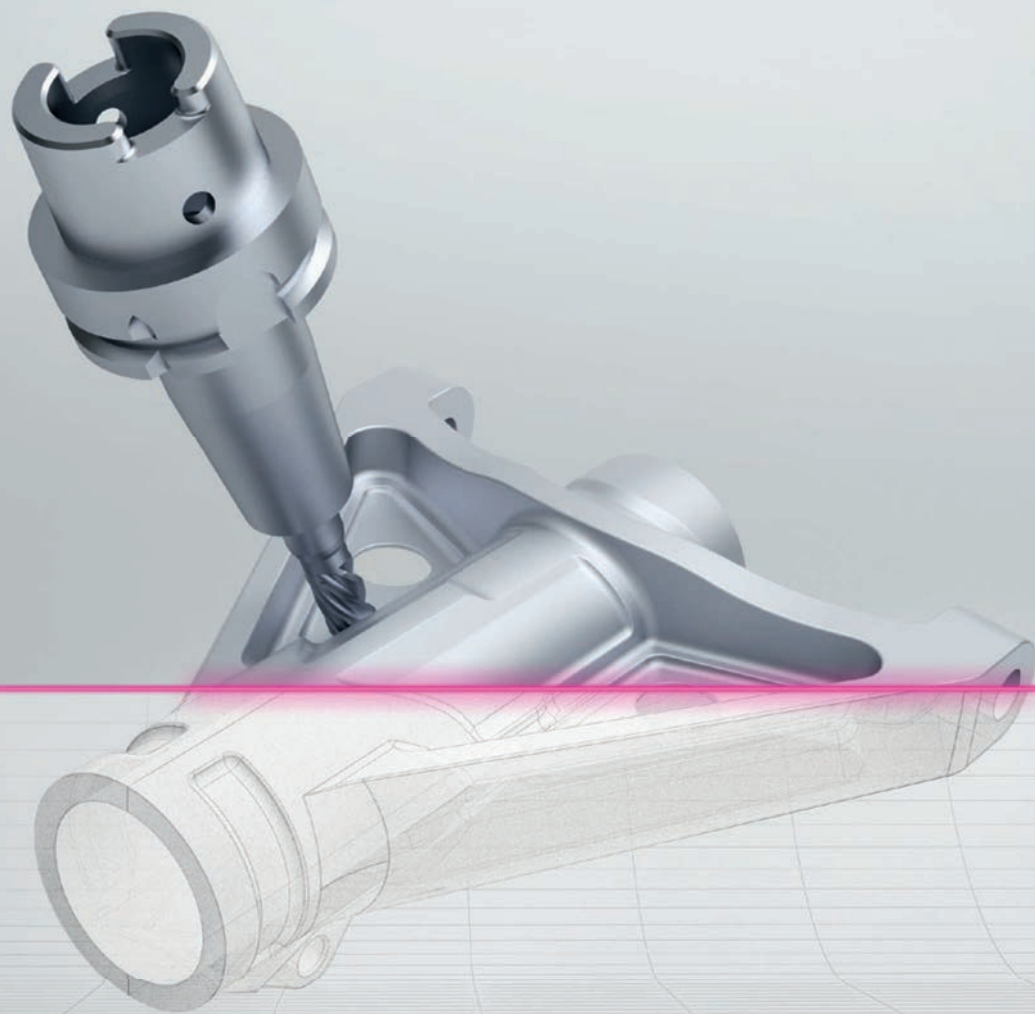

WIR MACHEN ES IHNEN LEICHT

CAM – Computer Aided Manufacturing

Eine CAM-Software kann Ihr Leben verändern

Zeitaufwendig, fehleranfällig und schwierig für komplexe Geometrien ... so ist das Leben, wenn Sie ein NC-Programm von Hand schreiben müssen. Oder besser: wenn Sie es von Hand schreiben müssten. Denn WESTCAM kann Sie hier mit Lösungen unterstützen und beinahe ungeahnte Möglichkeiten zur Optimierung auf tun.

Erst mit einer CAM Software können Sie die Potenziale moderner CNC Werkzeugmaschinen voll ausnützen und eine schnelle Amortisation erreichen. Durch kürzere Programmierzeiten, volle Kollisionskontrolle, optimierte Werkzeugbahnen und perfekt auf Steuerungen abgestimmte Strategien können in gleichbleibender Zeit mehr Bauteile produziert werden – und das verbessert natürlich die Wirtschaftlichkeit.



Umfassend auf jeder Ebene

Mit unseren Produkten hyperMILL®, PEPS® und OPTICAM® decken wir sämtliche CNC-Bereiche ab:

- Fräs- und Drehbearbeitung
- Drahterosion
- Laser- und Wasserstrahlschneiden

Eine umfassende Betreuung ist Ihnen also sicher. Dazu gibt es natürlich wie immer unsere langjährige Expertise, top ausgebildete Mitarbeiter und unser bereichsübergreifendes Wissen. All das kombiniert, hilft uns dabei, Sie von der Implementierung, über die Schulung bis zum produktiven Einsatz optimal zu unterstützen.

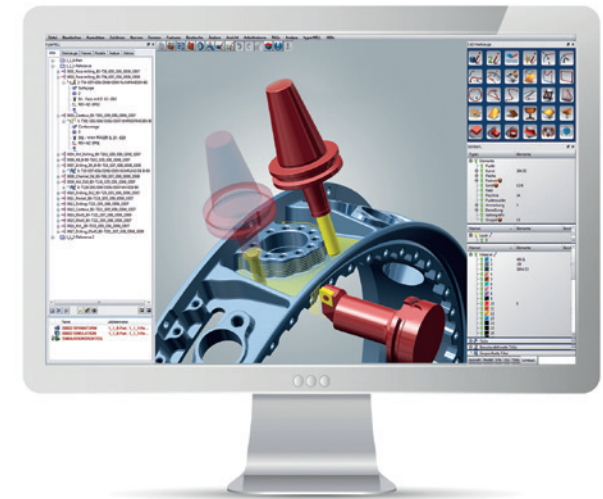
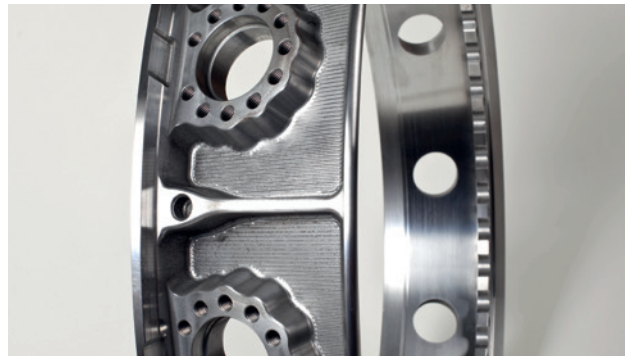

Unser WOW für Sie

- Erfahrung und Beständigkeit am CAM-Markt
- Begleitung im täglichen Fertigungsprozess
- Begeisterte Mitarbeiter
- Umfangreiches Schulungsangebot
- Individuelle Technik-Workshops und Beratung
- Führende Technologien und Produkte

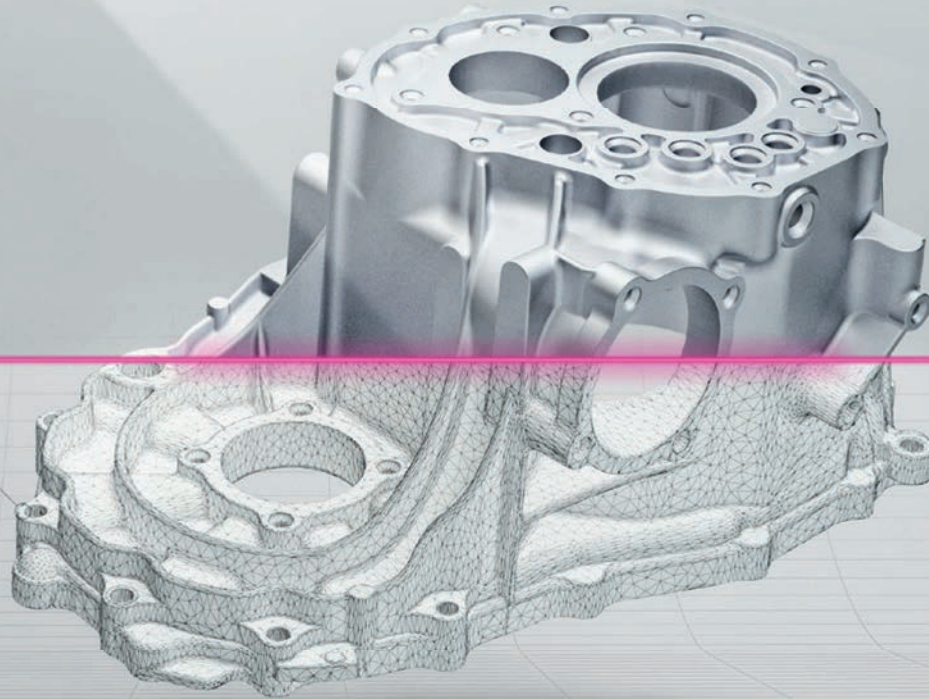

Zylinder 1					
	Soll	Ist	Abw.	Prüfung	
S	+8.50	1.10(LP)	+9.53	+1.03	
		-1.10(LP)	+8.65	+0.15	
⌀	Zylinder 1 Ø		0.82		

ES KOMMT DOCH AUF DIE OPTIK AN

Industrielle 3D-Messtechnik

Perfektion bis ins Detail

Seit über 19 Jahren betreuen wir unsere Kunden und Partner hinsichtlich der Auswahl und Implementierung unserer Messtechnik-Lösungen von GOM. Die „Gesellschaft für optische Messtechnik“ (GOM) entwickelt, produziert und vertreibt optische Messsysteme für dreidimensionale Koordinatenmessungen und Deformationsmessungen von Bauteilen.

Diese Systeme werden in der Produktentwicklung, Qualitätskontrolle sowie in der Material- und Bauteilprüfung eingesetzt.

Unser Spektrum reicht dabei von einfachen, mobilen Systemen bis hin zu ausgereiften, mit Roboter-Technik automatisierten Anlagen. Ein paar Beispiele gefällig? Sehr gerne:

- ATOS – der industrielle 3D Scanner: ein hochauflösender optischer Digitalisierer, der schnell und präzise dreidimensionale Messdaten liefert.
- ATOS ScanBox – die automatisierte Lösung: eine komplette 3D-Messmaschine für die effiziente Qualitätskontrolle.
- ARAMIS – der 3D Bewegungs- & Verformungssensor: das System misst Proben und Bauteile von wenigen Millimetern bis mehreren Metern berührungslos und materialunabhängig.
- TRITOP – die 3D Koordinatenmessmaschine: die schnelle und exakte Alternative zu tastenden Messgeräten.

- GOM CT – der industrielle Computertomograph: ermöglicht den eleganten Einblick in das Bauteil.

Unsere Experten beraten Sie gerne eingehend und machen Ihnen ein maßgeschneidertes Angebot.

Effiziente Rekonstruktion

Beim Reverse Engineering geht es um die möglichst exakte, aber auch effiziente Erstellung von CAD-Modellen aus physischen Objekten. WESTCAM bietet Ihnen beides!

Die beiden Software-Tools Geomagic Wrap und Geomagic Design X unterstützen Konstrukteure und Produktentwickler bei der Umwandlung von Punktwolken oder Polygon-Daten in ein CAD-Modell. Zusätzlich ermöglicht die Software auch die Weitergabe des internen Konstruktionsbaums an unterschiedliche CAD-Systeme und gewährleistet so die Editierbarkeit des erstellten Volumenmodells in Ihrer vorhandenen CAD-Anwendung.

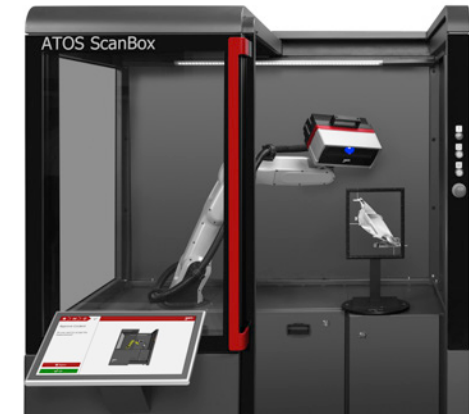

Unser WOW für Sie

- Optische 3D-Messtechnik von GOM
- Über 19 Jahre Messtechnik-Erfahrung als Dienstleister
- Große Bandbreite – von manuell bis hin zu automatisierten Anlagen
- Spezialist für 3D-Scan, Computertomographie und Reverse Engineering
- Mobile 3D-Messtechnik

LASSEN SIE UNS NUR MACHEN

Dienstleistungen

Datenmanagement – Know und How perfekt vernetzt

Die Teamarbeit an Baugruppen, das wachsende Datenvolumen, die zunehmende Verteilung der Arbeit auf mehrere Beteiligte ... all das macht eine systematische Arbeitsweise und sichere Datenverwaltung notwendig. Die Lösung: Die Autodesk® Vault Produktfamilie ermöglicht Ihnen die Verwaltung Ihrer Konstruktionsdaten und die allgemeinen Projektdaten als auch alle relevanten Office Dokumente. Änderungen

müssen nicht länger aufwendig dokumentiert und weiterkommuniziert werden – durch Version als auch Revision Ihrer Daten übernimmt auch diese wichtige Aufgaben Ihr Autodesk® Vault Produkt. Mit Hilfe von für Sie angepassten Automatismen können Sie zusätzlich Zeit gewinnen und lassen wiederkehrende Aufgaben einfach Vault abarbeiten.



Simulationsdienstleistungen für perfekte Ergebnisse

Gerade bei Simulationen stehen Konstrukteure, Werkzeugmacher und Ingenieure vor besonderen Herausforderungen. Häufig sind notwendige Softwareprodukte oder schlicht und einfach zeitliche Ressourcen nicht vorhanden. Hier kommen wir ins Spiel – und unsere Erfahrung im Werkzeugbau, in der

Konstruktion und im Spritzguss selbst. Gerne begleiten wir Sie von der Produktkonstruktion, über begleitende Füllstudien bis zu kompletten Analysen des Spritzgussprozesses, um gemeinsam mit Ihnen das bestmögliche Bauteil realisieren zu können.

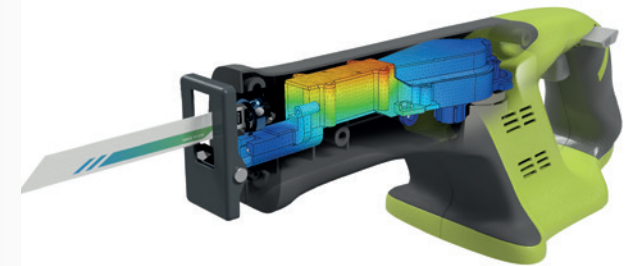

3D-Printing on Demand

Als Industrie-Partner für digitale Produktion bieten wir on Demand Fertigung von Prototypen und Modellen an. Wir realisieren Ihre Idee nach den gegebenen Anforderungen und basierend auf Ihrem 3D-CAD-Datensatz in bester Qualität. Sie haben die Aufgabe – wir das Know-how, die Erfahrung und die Kapazität, Ihre Prototypen und Kleinserien schnell und kostengünstig herzustellen.



3D-Messtechnik & Engineering

Mit über 19 Jahren Erfahrung ist WESTCAM der ideale Dienstleister für industrielle 3D-Messtechnik und Reverse Engineering. Unsere Kunden schätzen unser Expertenwissen genauso wie die Genauigkeit der eingesetzten 3D-Scanner. Nicht umsonst sind wir die österreichischen Spezialisten für normgerechte Auswertung von Bauteilen nach ISO 8015.

Unser Portfolio reicht von 3D-Messtechnik bis Konstruktion. Im Detail unterstützen wir Sie mit 3D-Scan, 3D-Koordinatenmesstechnik, 3D-Computertomographie, Erstbemusterungen, Reverse Engineering, Flächenrückführung sowie Bewegungs-, Schwingungs- und Deformationsanalysen. Kontaktieren Sie uns einfach, wir messen gerne auch bei Ihnen nach.



IMMER GERNE FÜR SIE DA

Mit Nähe, Qualität & Wissen

Wer näher dran ist, hat bessere Lösungen

Kundennähe ist für uns weder Modewort noch Marketing-sprech – sie gehört einfach zu unserem Verständnis von geschäftlicher Partnerschaft. Nicht umsonst stehen wir seit mehr als 29 Jahren mit rund 70 Mitarbeitern und bis zu 10 lokalen Vertretungen für Technologien mit Zukunft. Erfolg zählt für uns immer dann besonders, wenn er langfristig ist, und wird gleichermaßen in Zahlen und Lächeln gemessen.

Ein klares Bekenntnis also zu Beständigkeit, Nachhaltigkeit und zur Nähe zu unseren Kunden. Mit ihnen und für sie entwickeln wir die jeweils beste Lösung für die konkrete Aufgabenstellung – ob maßgeschneidert bis ins letzte Detail oder als sauber durchdachte Standard-Lösung. Gerne tun wir das auch für Sie. Kontaktieren Sie uns einfach, wir freuen uns schon jetzt auf das persönliche Gespräch mit Ihnen.

Zertifizierte Handschlags-Qualität

Wir finden, jeder unserer Kunden hat die bestmögliche Qualität verdient. Darum stehen wir dafür zu 100 % ein. Bei jedem Auftrag. Jeden Tag. Auch die Zertifizierung unseres Qualitätsmanagements nach ISO 9001 versteht sich deshalb von selbst.

Know-WOW zum Mitnehmen – unsere Schulungen

In beinahe 3 Jahrzehnten im Umgang mit technischer Software sammelt man ganz zwangsläufig eine Menge an Erfahrungen. Und genau diese teilen wir gerne mit Ihnen – in unseren vier Schulungszentren. Unser Ziel ist es, Ihnen rasch und effektiv praxisorientiertes Wissen zu vermitteln, um die Software produktiv einzusetzen. Wir gestalten die

Fortbildungen ganz nach Ihrem Wunsch – abgestimmt auf Ihren speziellen Bedarf. Unsere Techniker bieten Ihnen von der Grundschulung über Experten-Workshops bis hin zu vertiefenden Schulungen auf Zusatzmodulen gerne ein individuelles Training an. Unser umfangreiches Schulungsangebot und die aktuellen Termine finden Sie auf unserer Website.



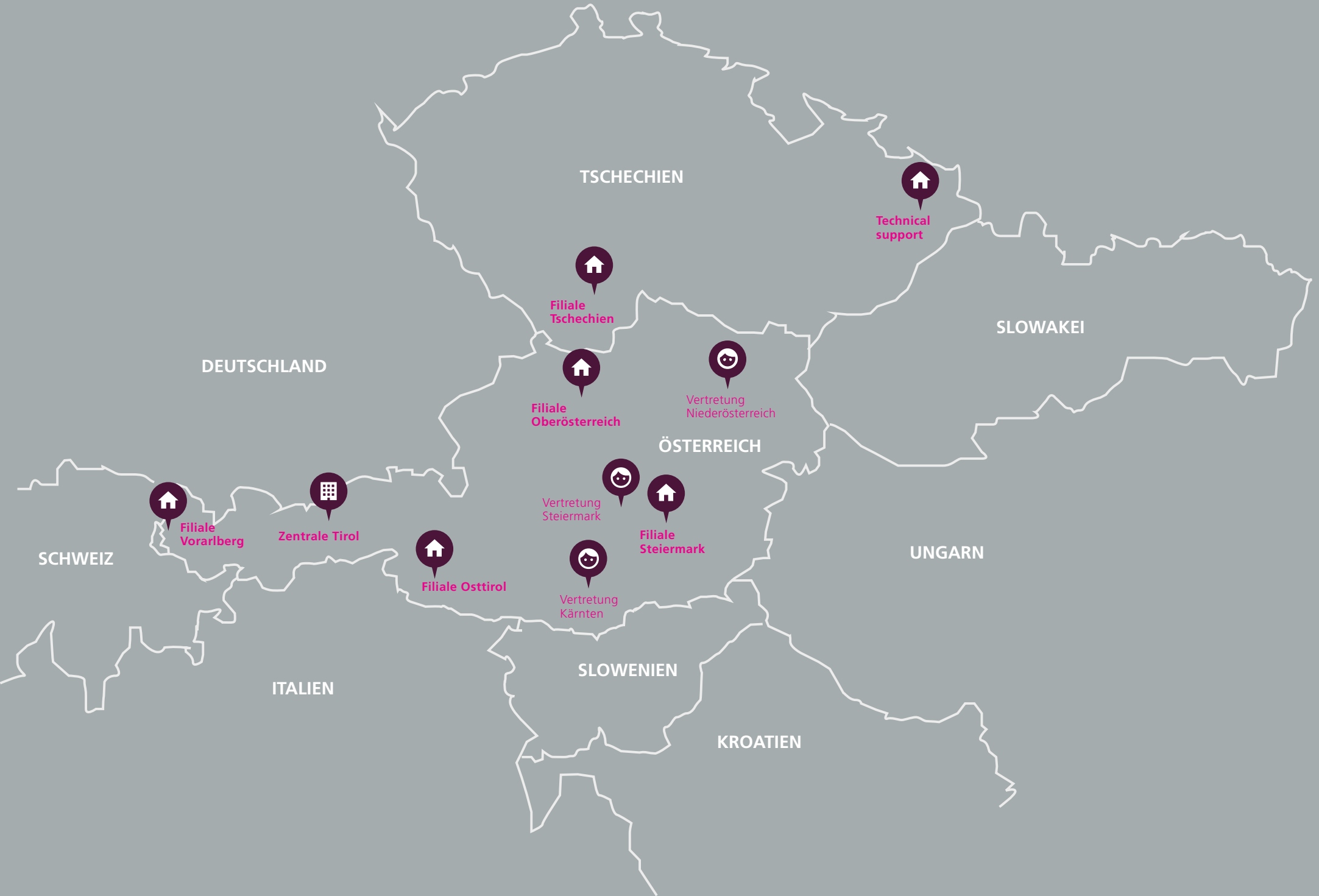

DEUTSCHLAND

SCHWEIZ

ITALIEN

TSCHECHIEN

SLOWAKEI

UNGARN

ÖSTERREICH

SLOWENIEN

KROATIEN



Filiale Vorarlberg



Zentrale Tirol



Filiale Osttirol



Filiale Tschechien



Filiale Oberösterreich



Vertretung Steiermark



Filiale Steiermark



Vertretung Kärnten



Vertretung Niederösterreich



Technical support



The Know-WOW Company
begeistert – lösungsstark

WESTCAM Datentechnik GmbH
Gewerbepark 38 · 6068 Mils · Austria

T +43 5223 55509-0
office@westcam.at · www.westcam.at